

### 产品描述

直流温度保险丝-合金型 Direct Current Thermal-Link Alloy Type (DC-ATCO) 是一种利用低熔点合金（即热元件）受热达到设定熔断温度时熔断的特性来控制熔断电路的温度保险丝。直流温度保险丝-合金型（DC-ATCO）主要由外壳、低熔点的热元件、助熔断剂、封口树脂和电极片组成。

直流温度保险丝-合金型（DC-ATCO）广泛应用于电气设备及电动汽车的过温保护。在正常工作情况下，低熔点合金（即热元件）串接于两电极引脚之间，当直流温度保险丝-合金型（DC-ATCO）感受到异常发热并达到设定的熔断温度时，低熔点合金（即热元件）熔化，并在助熔断剂的作用下快速收缩至引脚两端，从而断开电路。赛尔特公司（SETsafe | SETfuse）的直流温度保险丝-合金型（DC-ATCO）分为轴向型和径向型两种结构，额定动作温度：（102 ~ 136）°C、额定电流：80 A、100 A，额定电压：100 VDC、250 VAC、125 VAC，安规认证包括：UL、cUL，符合RoHS、REACH要求。

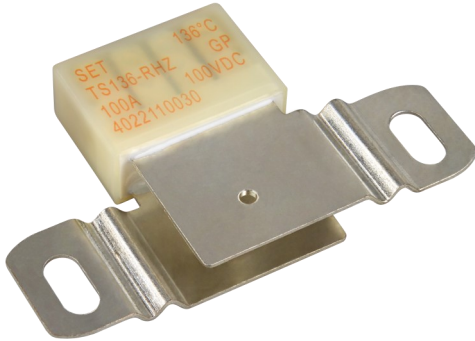

### 产品标识

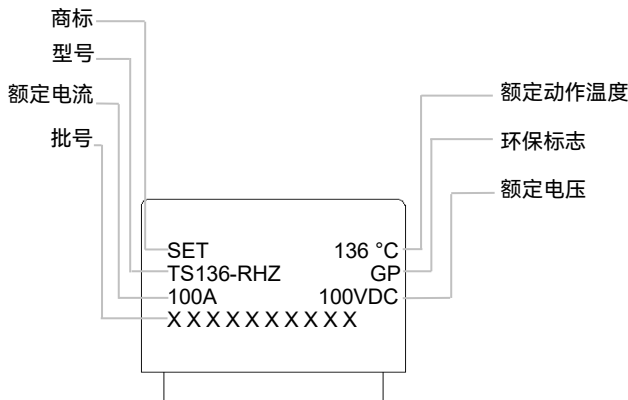

### 结构图

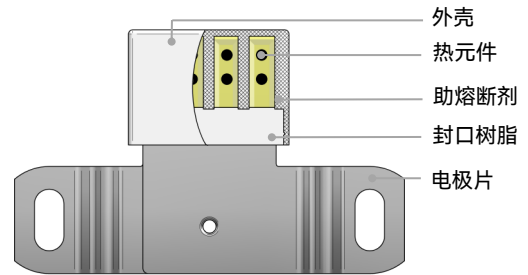

### 特性

- 动作温度精确
- 一次性动作不可复位
- 符合RoHS、REACH要求

### 应用

- 电动汽车电池模组
- 自动电子

### 定制

- 额定动作温度
- 电极片的形状

### 认证信息

机构标志	执行标准	赛尔特获得的档案号、认证号
	UL60691	E214712
	CAN-CSA-E60691	E214712

## 型号说明

TS136 - R H Z

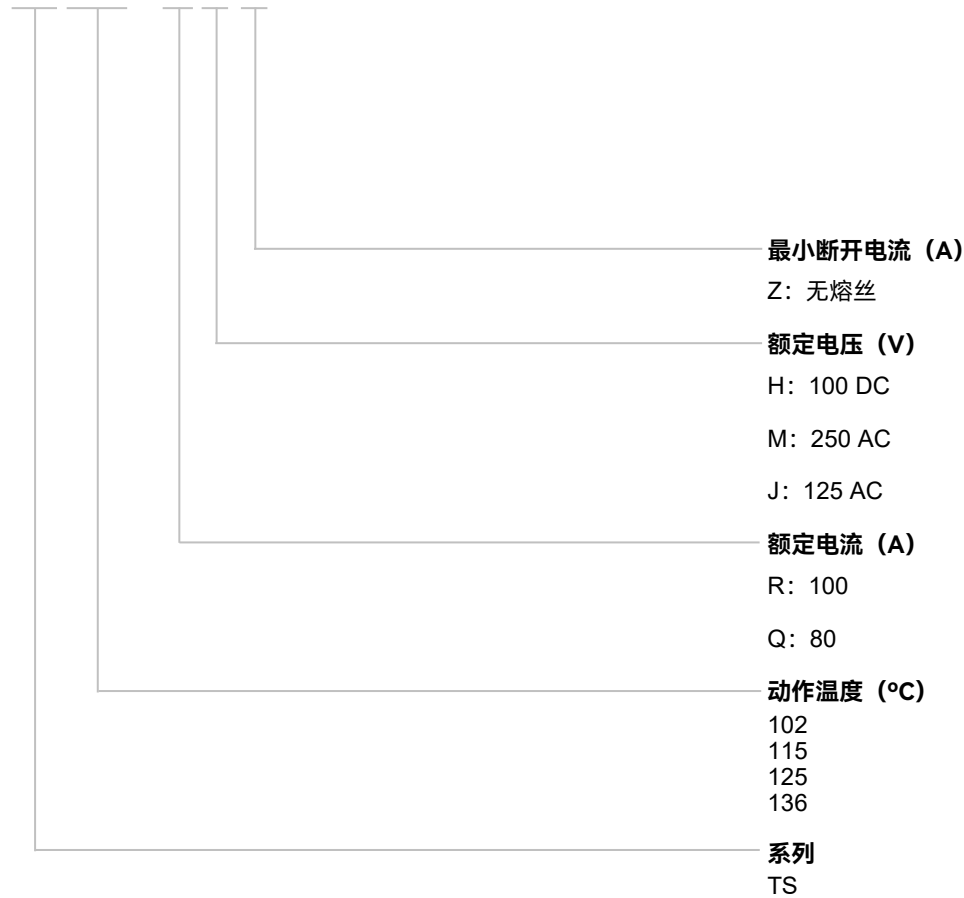

### 提示:

产品目录中的“型号说明”仅供选型用，下订单前请联系销售人员获取“产品规格书”，请使用“产品规格书”里面的“型号”以及对应的“产品编码 Product Code”，确保交易产品的“产品编码 Product Code”是唯一的。

尺寸 (单位: mm)

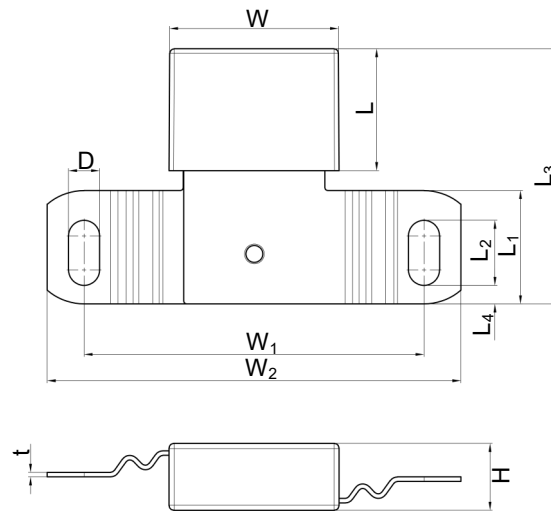

L	L <sub>1</sub>	L <sub>2</sub>	L <sub>3</sub>	L <sub>4</sub>	W	W <sub>1</sub>	W <sub>2</sub>	D	H	t
21.5 ± 0.5	20.0 ± 0.5	11.5 ± 0.5	45.5 ± 2.0	3.25 ± 0.50	30.0 ± 0.5	60.0 ± 2.0	73.0 ± 2.0	5.5 ± 0.2	11.8 ± 0.5	0.80 ± 0.05

技术参数

额定动作温度  $T_f$  (°C)

型号	额定电流 $I_r$	额定电压 $U_r$	动作温度	保持温度 $T_h$	极限温度 $T_m$	UL <sup>®</sup>	cUL <sup>®</sup>	RoHS REACH
	(A)	(V)	(°C)	(°C)	(°C)	UL	cUL	
136	80	AC 250	131 ± 3	91	180	●	●	●
	100	AC 125				●	●	●
	100	DC 100				●	●	●
125	80	AC 250	122 ± 3	80	180	●	●	●
	100	AC 125				●	●	●
	100	DC 100				●	●	●
115	80	AC 250	112 ± 3	70	180	○	○	●
	100	AC 125				○	○	●
	100	DC 100				○	○	●
102	80	AC 250	99 <sup>+5</sup> <sub>-3</sub>	60	180	○	○	●
	100	AC 125				○	○	●
	100	DC 100				○	○	●

备注:

- 1、“●”表示产品已通过认证，“○”表示产品未有认证。
- 2、RoHS, REACH符合要求。

### 温度-时间曲线

描绘了直流温度保险丝 (DC-ATCO) 在不同油池温度下的动作时间曲线 (仅供参考)。

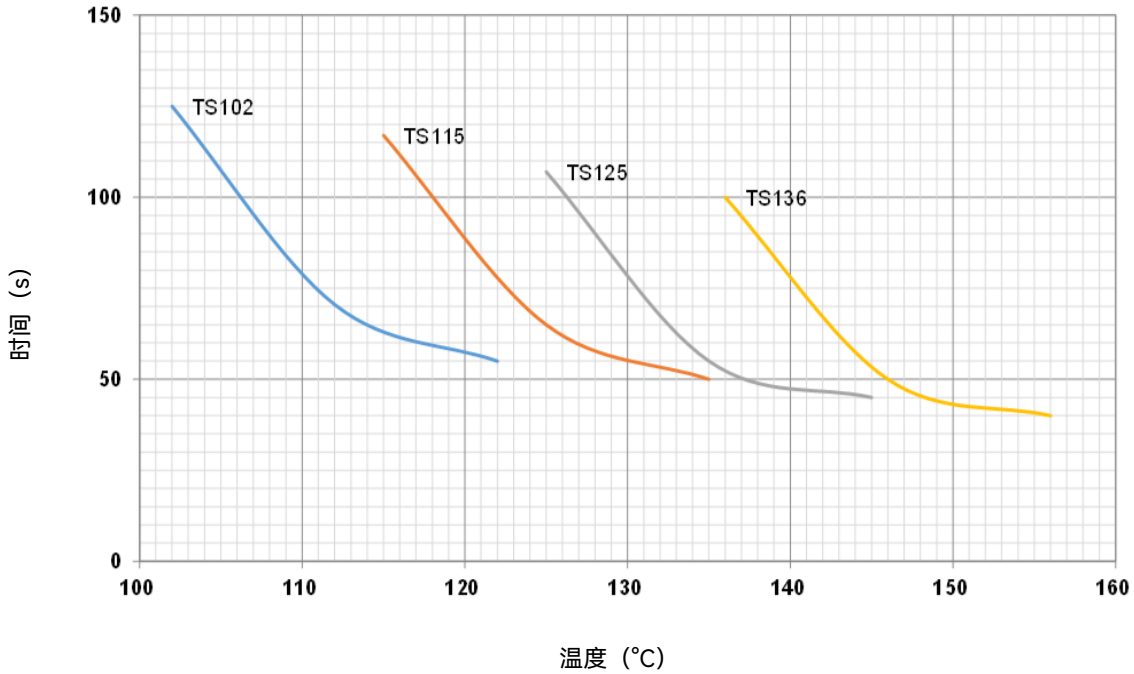

### 电流-时间曲线

描绘了直流温度保险丝 (DC-ATCO) 在 25 ± 2 °C 室温中, 不同倍数额定电流下的断开时间 (仅供参考)。

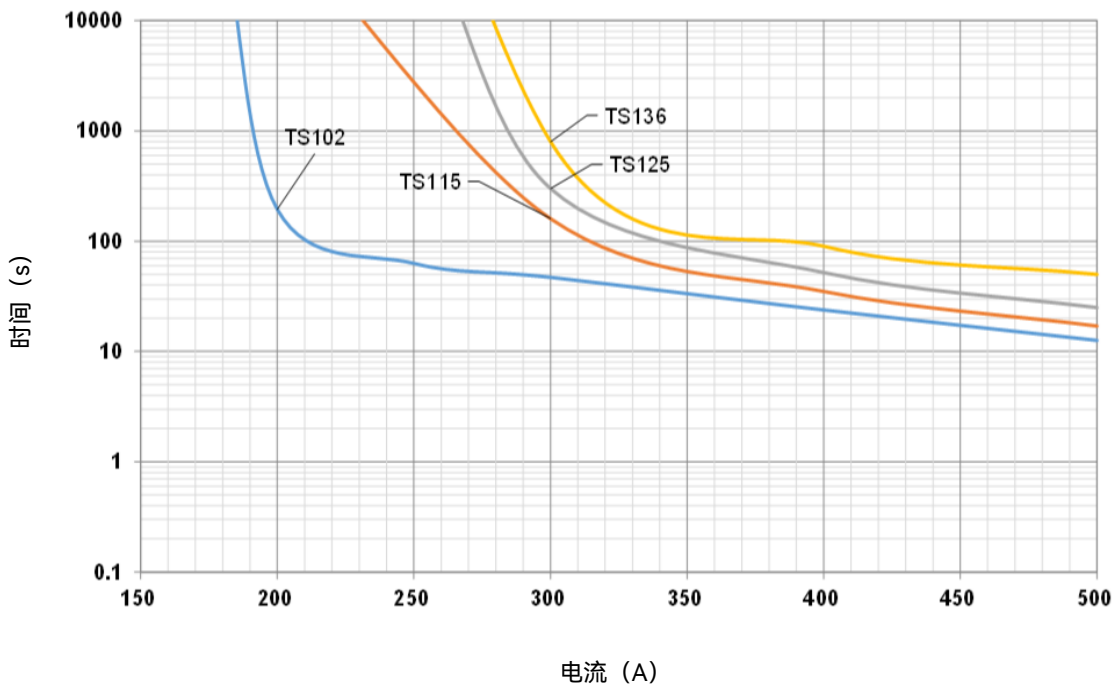

包装信息

项目	PE 袋	纸盒	纸箱
尺寸 (mm)	190 x 180	165 x 245 x 67	355 x 260 x 385
数量 (PCS)	8	80	800
毛重 (kg)			27.5 ± 10%

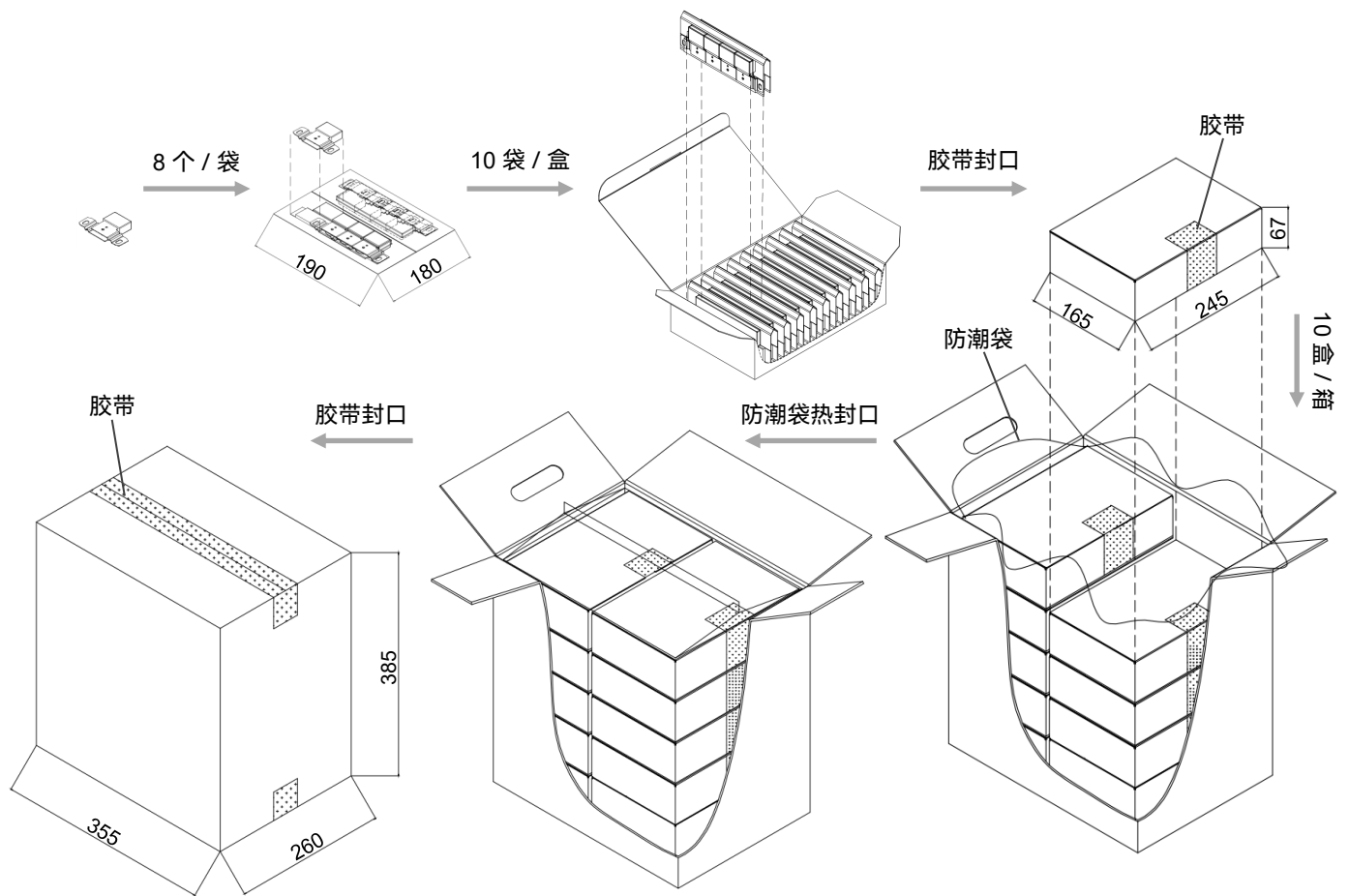

术语

项目	说明
DC-ATCO	<p><b>直流热熔断体</b> 直流合金型温度保险丝，由易熔合金作为感温部件的热熔断体。</p>
$T_f$	<p><b>额定动作温度</b> 通10 mA以下的负载电流时，加热使直流温度保险丝（DC-ATCO）断开的温度。 公差：<math>T_f</math> (0 / -10) °C (GB 9816, EN 60691, K60691)。 公差：<math>T_f \pm 7</math> °C (J60691)。</p>
Fusing Temp.	<p><b>实测熔断温度</b> 置于油池中，通10 mA以下的检测电流，每分钟升温0.5 °C ~ 1 °C，测断开温度。</p>
$T_h$	<p><b>保持温度</b> 持续通额定电流168小时不断开的最高温度。</p>
$T_m$	<p><b>极限温度</b> 在规定的时间内不破坏机械和电气特性所能承受的最高温度。</p>
$I_r$	<p><b>额定电流</b> 直流温度保险丝（DC-ATCO）分类用，允许用于电路并安全断开的最大电流。</p>
$U_r$	<p><b>额定电压</b> 直流温度保险丝（DC-ATCO）分类用，允许用于电路并安全断开的最高电压。</p>



# 注意

## 使用方法

1. 大气压: (80 ~ 106) kPa, 海拔高度: (-500 ~ 2000) m。
2. 工作电压不超过直流温度保险丝 (DC-ATCO) 的额定电压; 工作电流不超过额定电流。
3. 通电情况下请勿用人体直接触碰本体或引脚, 防止烫伤或触电。

## 更换

直流温度保险丝 (DC-ATCO) 是不可修复的产品。基于安全原因, 替换时应使用同类别、同型号的直流温度保险丝 (DC-ATCO) 并且严格按照同样的方法正确安装。

## 存贮

直流温度保险丝 (DC-ATCO) 的贮存应避免高温、高湿、日光直射和腐蚀性气体的场合, 储存温度为  $25 \pm 5$  °C, 相对湿度  $\leq 70\%$ , 避免阳光直射, 产品购入后请于1年内使用完毕。

## 安装

### 安装位置的温度确定

1. 建议采用内置热电偶式的仿真直流温度保险丝（DC-ATCO）来确定适合的温度要求。
2. 需对终端产品进行测试，以确保潜在的异常状况不会导致直流温度保险丝（DC-ATCO）超过其极限温度。
3. 将直流温度保险丝（DC-ATCO）安装在可使其温度平稳上升的部位。

### 安装位置的机械性能要求

1. 确保引线足够长，且其安装方法不会造成强行按压、拉伸及扭转引线之现象。
2. 保险丝的封口及主体不能受损、燃烧或过热。







## 机械连接

### 铆接



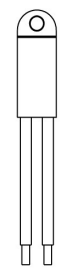
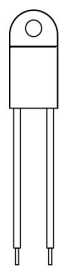
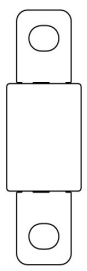
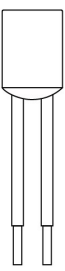

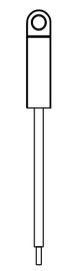
1. 选用电阻率小的铆接材料和被铆接材料。
2. 采用柔韧的、易弯曲的引线来与直流温度保险丝（DC-ATCO）铆接。
3. 应确保铆接后的接触电阻为最小值，过大的接触电阻会产生较高的温升，造成直流温度保险丝（DC-ATCO）提前熔断。

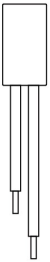

直流温度保险丝-合金型 (DC-ATCO) 特性与型号概览

额定动作温度 $(T_r)$ (°C)	型号								
	TGH187-HVS <sup>^</sup>	ASL187A-LSF <sup>^</sup>	RSK187A-KSS <sup>^</sup>	RVH187-HSF <sup>^</sup>	ARL187-LRA <sup>^</sup>			RQF187-FQS <sup>^</sup>	
230	○	○	○	○	○	○	○	○	○
221	○	○	○	○	○	○	○	○	○
205	○	○	○	○	○	○	○	○	○
200	○	○	○	○	○	○	○	○	○
187	TGH187-HVS <sup>^</sup>	ASL187A-LSF <sup>^</sup>	RSK187A-KSS <sup>^</sup>	RVH187-HSF <sup>^</sup>	ARL187-LRA <sup>^</sup>	○	○	RQF187-FQS <sup>^</sup>	○
160	○	○	○	○	○	○	○	○	○
150	TGH150-HVS <sup>^</sup>	ASL150A-LSF <sup>^</sup>	RSK150A-KSS <sup>^</sup>	RVH150-HSF <sup>^</sup>	ARL150-LRA <sup>^</sup>	RPK150-HRZ <sup>^</sup>	TG150C-HQZ <sup>^</sup>	RQF150-FQS <sup>^</sup>	TG150C-JPZ <sup>^</sup>
145	○	○	○	○	○	○	○	○	○
139	○	○	○	○	○	○	○	○	○
136	TGH136-HVS <sup>^</sup>	ASL136A-LSF <sup>^</sup>	RSK136A-KSS <sup>^</sup>	RVH136-HSF <sup>^</sup>	ARL136-LRA <sup>^</sup>	RPK136-HRZ <sup>^</sup>	TG136C-HQZ <sup>^</sup>	RQF136-FQS <sup>^</sup>	TG136C-JPZ <sup>^</sup>
135	○	○	○	○	○	○	○	○	○
133	○	○	○	○	○	○	○	○	○
130	TGH130-HVS <sup>^</sup>	○	○	RVH130-HSF <sup>^</sup>	○	○	○	RQF130-FQS <sup>^</sup>	○
125	TGH125-HVS <sup>^</sup>	ASL125A-LSF <sup>^</sup>	RSK125A-KSS <sup>^</sup>	RVH125-HSF <sup>^</sup>	ARL125-LRA <sup>^</sup>	RPK125-HRZ <sup>^</sup>	TG125C-HQZ <sup>^</sup>	RQF125-FQS <sup>^</sup>	TG125C-JPZ <sup>^</sup>
123	○	○	○	○	○	○	○	○	○
120	○	○	○	○	○	○	○	○	○
115	TGH115-HVS <sup>^</sup>	ASL115A-LSF <sup>^</sup>	RSK115A-KSS <sup>^</sup>	RVH115-HSF <sup>^</sup>	ARL115-LRA <sup>^</sup>	RPK115-HRZ <sup>^</sup>	TG115C-HQZ <sup>^</sup>	RQF115-FQS <sup>^</sup>	TG115C-JPZ <sup>^</sup>
105	○	○	○	○	○	○	○	○	○
102	TGH102-HVS <sup>^</sup>	ASL102A-LSF <sup>^</sup>	RSK102A-KSS <sup>^</sup>	RVH102-HSF <sup>^</sup>	ARL102-LRA <sup>^</sup>	RPK102-HRZ <sup>^</sup>	TG102C-HQZ <sup>^</sup>	RQF102-FQS <sup>^</sup>	TG102C-JPZ <sup>^</sup>
97	○	○	○	○	○	○	○	○	○
93	○	○	○	○	○	○	○	○	○
86	○	○	○	○	ARL86-LRA <sup>^</sup>	○	TG86C-HQZ <sup>^</sup>	RQF86-FQS <sup>^</sup>	○
76	○	○	○	○	○	○	○	○	○
额定电流 $I_r$ (A)	15	30	25	15	30	15	15	10	20
额定电压 $U_r$ (VDC) <sup>^</sup>	850	600			500			450	400
额定电压 $U_r$ (VAC) <sup>*</sup>	○	○			○			○	○
产品结构									
	轴向型	径向型	径向型	径向型	轴向型	径向型	轴向型	径向型	轴向型

直流温度保险丝-合金型 (DC-ATCO) 特性与型号概览

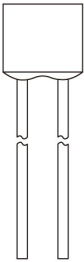
额定动作温度 $(T_r)$ (°C)	型号												
	TG150C-JSZ*				HN150^*	HP150^*	HS150^*			QD150^	PD150^	TD150^	SD150^
230	○				○	○	○			○	○	○	○
221	○				○	○	○			○	○	○	○
205	○				○	○	○			○	○	○	○
200	○				○	○	○			○	○	○	○
187	○				○	○	○			○	○	○	○
160	○				○	○	○			○	○	○	○
150	TG150C-JSZ*				HN150^*	HP150^*	HS150^*			QD150^	PD150^	TD150^	SD150^
145	○				○	○	○			○	○	○	○
139	○				○	○	○			○	○	○	○
136	TG136C-JSZ*				HN136^*	HP136^*	HS136^*			QD136^	PD136^	TD136^	SD136^
135	○				○	○	○			○	○	○	○
133	○				○	○	○			○	○	○	○
130	○				○	○	○			QD130^	PD130^	TD130^	SD130^
125	TG125C-JSZ*				HN125^*	HP125^*	HS125^*	ALP125-PLZ^		QD125^	PD125^	TD125^	SD125^
123	○				○	○	○			○	○	○	○
120	○				○	○	○			○	○	○	○
115	TG115C-JSZ*			ALP115-HLZ^	○	○	○			QD115^	PD115^	TD115^	SD115^
105	○				○	○	○			○	○	○	○
102	TG102C-JSZ*				○	○	○	ALP102-PLZ^		QD102^	PD102^	TD102^	SD102^
97	○				○	○	○			○	○	○	○
93	○				○	○	○			○	○	○	○
86	○	TG86C-HSZ*	RPF86-FPF^		○	○	○			○	○	○	○
76	○				○	○	○			○	○	○	○
额定电流 $I_r$ (A)	20	15	10	15	15	10	5	60	20	15 16	10	25	
额定电压 $U_r$ (VDC)^			400		200			180		125			
额定电压 $U_r$ (VAC)*	600				690	500							
产品结构													
	轴向型	径向型		轴向型									径向型



直流温度保险丝-合金型 (DC-ATCO) 特性与型号概览

额定动作温度 $T_r$ (°C)	型号												
	Q136 <sup>△</sup> *	Q136*	Q136 <sup>△</sup>	P136 <sup>△</sup> *	P136*	P136 <sup>△</sup>	TB136-UHZ <sup>△</sup>	TB136-UJZ*	TS136-RHZ <sup>△</sup>	TS136-RJZ*	S136 <sup>△</sup>	T136 <sup>△</sup>	ADN230B-NEZ
230	○	○	○	○	○	○	○	○	○	○	○	○	○
221	○	○	○	○	○	○	○	○	○	○	○	○	○
205	○	○	○	○	○	○	○	○	○	○	○	○	○
200	○	○	○	○	○	○	○	○	○	○	○	○	○
187	○	○	○	○	○	○	○	○	○	○	○	○	○
160	○	○	○	○	○	○	○	○	○	○	○	○	○
150	○	○	○	○	○	○	○	○	○	S150 <sup>△</sup>	T150 <sup>△</sup>	○	○
145	○	○	○	○	○	○	○	○	○	○	○	○	○
139	○	○	○	○	○	○	○	○	○	○	○	○	○
136	Q136 <sup>△</sup> *	Q136*	Q136 <sup>△</sup>	P136 <sup>△</sup> *	P136*	P136 <sup>△</sup>	TB136-UHZ <sup>△</sup>	TB136-UJZ*	TS136-RHZ <sup>△</sup>	TS136-RJZ*	S136 <sup>△</sup>	T136 <sup>△</sup>	○
135	○	○	○	○	○	○	○	○	○	○	○	○	○
133	○	○	○	○	○	○	○	○	○	○	○	○	○
130	○	○	○	○	○	○	TB130-UHZ <sup>△</sup>	TB130-UJZ*	○	○	○	○	○
125	Q125 <sup>△</sup> *	○	○	P125 <sup>△</sup> *	○	○	TB125-UHZ <sup>△</sup>	TB125-UJZ*	TS125-RHZ <sup>△</sup>	TS125-RJZ*	○	○	○
123	○	○	○	○	○	○	○	○	○	○	○	○	○
120	○	○	○	○	○	○	○	○	○	○	○	○	○
115	Q115 <sup>△</sup> *	Q115*	Q115 <sup>△</sup>	P115 <sup>△</sup> *	P115*	P115 <sup>△</sup>	TB115-UHZ <sup>△</sup>	TB115-UJZ*	TS115-RHZ <sup>△</sup>	TS115-RJZ*	S115 <sup>△</sup>	T115 <sup>△</sup>	○
105	○	○	○	○	○	○	○	○	○	○	○	○	○
102	Q102 <sup>△</sup> *	○	○	P102 <sup>△</sup> *	P102*	P102 <sup>△</sup>	TB102-UHZ <sup>△</sup>	TB102-UJZ*	TS102-RHZ <sup>△</sup>	TS102-RJZ*	S102 <sup>△</sup>	T102 <sup>△</sup>	○
97	○	○	○	○	○	○	○	○	○	○	○	○	○
93	○	○	○	○	○	○	○	○	○	○	○	○	○
86	○	○	○	○	○	○	○	○	○	○	○	○	○
76	○	○	○	○	○	○	○	○	○	○	○	○	○
额定电流 $I_r$ (A)	25			20			200		100		10	15 16	50
额定电压 $U_r$ (VDC) <sup>△</sup>	120						100	○	100	○	100	60	○
额定电压 $U_r$ (VAC)*	400	300	250	400	300	250	○	125	○	125	○	○	○
产品结构													
							径向型						轴向型

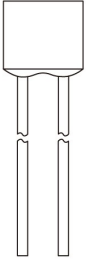
直流温度保险丝-合金型 (DC-ATCO) 特性与型号概览

额定动作温度 $T_r$ (°C)	型号																				
	R31 <sup>Λ*</sup>	U31 <sup>Λ*</sup>						C31 <sup>Λ*</sup>					B31 <sup>Λ*</sup>	H31 <sup>Λ*</sup>	V31 <sup>Λ*</sup>	V31 <sup>*</sup>		X31 <sup>*</sup>	K31 <sup>*</sup>		
230	○	○	○	○	○	○	○	○	○	○	○	○	○	○	○	○	○	○	○	○	○
221	R31 <sup>Λ*</sup>	U31 <sup>Λ*</sup>	○	○	○	○	○	C31 <sup>Λ*</sup>	○	○	○	○	B31 <sup>Λ*</sup>	H31 <sup>Λ*</sup>	V31 <sup>Λ*</sup>	V31 <sup>*</sup>	○	X31 <sup>*</sup>	K31 <sup>*</sup>	○	
205	R32 <sup>Λ*</sup>	U32 <sup>Λ*</sup>	○	○	○	○	○	C32 <sup>Λ*</sup>	○	○	○	○	B32 <sup>Λ*</sup>	H32 <sup>Λ*</sup>	V32 <sup>Λ*</sup>	V32 <sup>*</sup>	○	X32 <sup>*</sup>	K32 <sup>*</sup>	○	
200	○	○	○	○	○	○	○	○	○	○	○	○	○	○	○	○	○	○	○	○	○
187	○	○	○	○	○	○	○	○	○	○	○	○	○	○	○	○	○	○	X17 <sup>Λ*</sup>	K17 <sup>Λ*</sup>	○
160	R16 <sup>Λ*</sup>	U16 <sup>Λ*</sup>	○	○	○	○	○	C16 <sup>Λ*</sup>	○	○	○	○	○	H16 <sup>Λ*</sup>	V16 <sup>Λ*</sup>	○	○	X16 <sup>Λ*</sup>	K16 <sup>Λ*</sup>	F16 <sup>*</sup>	
150	R7 <sup>Λ*</sup>	U7 <sup>Λ*</sup>	○	○	○	○	○	○	○	○	○	○	○	○	○	○	○	X7 <sup>*</sup>	K7 <sup>*</sup>	F7 <sup>*</sup>	
145	R6 <sup>Λ*</sup>	U6 <sup>Λ*</sup>	C6 <sup>Λ</sup>	○	○	○	○	○	○	X6 <sup>Λ</sup>	○	○	○	○	○	○	K6 <sup>Λ</sup>	F6 <sup>Λ</sup>	X6 <sup>*</sup>	K6 <sup>*</sup>	F6 <sup>*</sup>
139	○	CR13 <sup>Λ</sup>	○	M13 <sup>Λ</sup>	C13 <sup>Λ</sup>	○	○	SF13 <sup>Λ</sup>	V13 <sup>Λ</sup>	○	○	○	○	○	○	○	○	F13 <sup>Λ</sup>	○	○	F13 <sup>*</sup>
136	○	○	○	○	○	○	○	○	○	X9 <sup>Λ</sup>	○	○	○	○	○	○	K9 <sup>Λ</sup>	○	X9 <sup>*</sup>	K9 <sup>*</sup>	○
135	R5 <sup>Λ*</sup>	U5 <sup>Λ*</sup>	○	○	○	○	○	○	○	○	○	○	○	○	○	○	○	○	X5 <sup>*</sup>	K5 <sup>*</sup>	○
133	○	○	○	○	○	○	○	○	V8 <sup>Λ</sup>	SF8 <sup>Λ</sup>	○	○	○	○	○	○	○	F8 <sup>Λ</sup>	X8 <sup>*</sup>	K8 <sup>*</sup>	F8 <sup>*</sup>
130	R4 <sup>Λ*</sup>	U4 <sup>Λ*</sup>	○	○	○	○	○	○	V4 <sup>Λ</sup>	SF4 <sup>Λ</sup>	○	○	○	○	○	○	○	F4 <sup>Λ</sup>	X4 <sup>*</sup>	K4 <sup>*</sup>	F4 <sup>*</sup>
125	R3 <sup>Λ*</sup>	U3 <sup>Λ*</sup>	○	○	○	○	○	○	○	○	○	○	○	H3 <sup>Λ*</sup>	○	○	○	X3 <sup>Λ*</sup>	K3 <sup>Λ*</sup>	F3 <sup>*</sup>	
123	○	○	○	○	○	○	○	○	○	○	○	○	○	○	○	○	○	○	○	○	○
120	○	○	○	○	○	○	○	○	○	○	○	○	○	○	○	○	○	○	○	○	○
115	R2 <sup>Λ*</sup>	U2 <sup>Λ*</sup>	○	○	○	C2 <sup>Λ</sup>	○	○	V2 <sup>Λ</sup>	SF2 <sup>Λ</sup>	○	○	○	○	○	○	○	F2 <sup>Λ</sup>	X2 <sup>Λ*</sup>	K2 <sup>Λ*</sup>	F2 <sup>*</sup>
105	○	○	○	○	○	○	○	○	○	○	○	○	○	○	○	○	○	○	○	○	○
102	R1 <sup>Λ*</sup>	U1 <sup>Λ*</sup>	○	○	○	○	○	○	○	○	○	○	○	○	○	○	○	F1 <sup>Λ</sup>	X1 <sup>Λ*</sup>	K1 <sup>Λ*</sup>	F1 <sup>*</sup>
97	○	○	○	○	○	○	○	○	○	○	○	○	○	○	○	○	○	○	○	○	○
93	○	○	○	○	○	○	○	○	○	○	○	○	○	○	○	○	○	○	○	○	○
86	R18 <sup>Λ*</sup>	U18 <sup>Λ*</sup>	○	○	○	○	C18 <sup>Λ</sup>	○	○	○	○	○	○	V18 <sup>Λ</sup>	○	○	○	F18 <sup>Λ</sup>	X18 <sup>Λ*</sup>	K18 <sup>Λ*</sup>	F18 <sup>*</sup>
76	R0 <sup>Λ*</sup>	U0 <sup>Λ*</sup>	○	○	○	○	○	○	○	○	○	○	○	○	○	○	○	○	X0 <sup>*</sup>	K0 <sup>*</sup>	F0 <sup>*</sup>
额定电流 $I_r$ (A)	15	10	9	8.5	8	6	5	4	3	2.5	2	1	4	3	2	1					
额定电压 $U_r$ (VDC) <sup>Λ</sup>	60																				
额定电压 $U_r$ (VAC) <sup>*</sup>	250	○	250	○			250	○		250	○	250	125	○		250					
产品结构	 <p>轴向型</p>										 <p>径向型</p>										

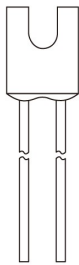
直流温度保险丝-合金型 (DC-ATCO) 特性与型号概览

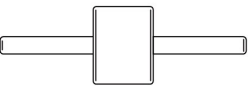
额定动作温度 $(T_r)$ (°C)	型号										型号					
	XG31*	KG31*			C31*		B31*		H31*		ADN230B-NDZ <sup>△</sup>	ADN230B-PDZ <sup>△</sup>		ADN205B-NDZ <sup>△</sup>	ADN230B-QBZ <sup>△</sup>	
230	○	○	○	○	○	○	○	○	○	○	○	○	○	○	○	
221	XG31*	KG31*	○	○	C31*	○	B31*	○	H31*	○	○	○	○	ADN205B-NDZ <sup>△</sup>	○	
205	XG32*	KG32*	○	○	C33*	○	B32*	○	H32*	○	○	○	○	○	○	
200	○	○	○	○	○	○	○	○	○	○	○	○	○	○	○	
187	○	○	○	○	○	○	○	○	○	○	○	○	○	○	○	
160	XG16*	KG16*	○	○	○	B16*	○	○	○	○	○	○	○	○	○	
150	XG7*	KG7*	C7 <sup>△</sup>	C7*	○	B7 <sup>△</sup>	○	H7 <sup>△</sup>	○	V7 <sup>△</sup>	○	○	○	○	○	
145	XG6*	KG6*	C6 <sup>△</sup>	C6*	○	B6 <sup>△</sup>	○	H6 <sup>△</sup>	○	V6 <sup>△</sup>	○	○	○	○	○	
139	○	○	C13 <sup>△</sup>	C13*	○	B13 <sup>△</sup>	○	H13 <sup>△</sup>	○	V13 <sup>△</sup>	○	○	○	○	○	
136	XG9*	KG9*	C9 <sup>△</sup>	C9*	○	B9 <sup>△</sup>	○	H9 <sup>△</sup>	○	V9 <sup>△</sup>	○	○	○	○	○	
135	XG5*	KG5*	C5 <sup>△</sup>	C5*	○	B5 <sup>△</sup>	○	H5 <sup>△</sup>	○	V5 <sup>△</sup>	○	○	○	○	○	
133	XG8*	KG8*	C8 <sup>△</sup>	C8*	○	B8 <sup>△</sup>	○	H8 <sup>△</sup>	○	V8 <sup>△</sup>	○	○	○	○	○	
130	XG4*	KG4*	C4 <sup>△</sup>	C4*	○	B4 <sup>△</sup>	○	H4 <sup>△</sup>	○	V4 <sup>△</sup>	○	○	○	○	○	
125	XG3 <sup>△</sup> *	KG3 <sup>△</sup> *	C3 <sup>△</sup>	C3*	○	B3 <sup>△</sup> *	○	○	○	V3 <sup>△</sup> *	○	○	○	○	○	
123	○	○	○	○	○	○	○	○	○	○	○	○	○	○	○	
120	○	○	○	○	○	○	○	○	○	○	○	○	○	○	○	
115	XG2 <sup>△</sup> *	KG2 <sup>△</sup> *	C2 <sup>△</sup>	C2*	○	B2 <sup>△</sup> *	○	H2 <sup>△</sup> *	○	V2 <sup>△</sup> *	○	○	○	○	○	
105	○	○	○	○	○	○	○	○	○	○	○	○	○	○	○	
102	XG1 <sup>△</sup> *	KG1 <sup>△</sup> *	○	C1 <sup>△</sup> *	C1*	B1 <sup>△</sup> *	B1*	H1 <sup>△</sup> *	H1*	V1 <sup>△</sup> *	V1*	○	○	○	○	
97	○	○	○	○	C21 <sup>△</sup> *	○	B21 <sup>△</sup> *	○	H21 <sup>△</sup> *	○	V21 <sup>△</sup> *	○	○	○	○	
93	○	○	○	○	○	○	○	○	○	○	○	○	○	○	○	
86	XG18 <sup>△</sup> *	KG18 <sup>△</sup> *	○	C18 <sup>△</sup> *	C18*	B18 <sup>△</sup> *	B18*	H18 <sup>△</sup> *	H18*	V18 <sup>△</sup> *	V18*	○	○	○	○	
76	XG0*	KG0*	○	C0*	○	B0 <sup>△</sup> *	B0*	H0 <sup>△</sup> *	H0*	V0 <sup>△</sup> *	V0*	○	○	○	○	
额定电流 $I_r$ (A)	3	2	7	5	3	2	1	50	55	50	80					
额定电压 $U_r$ (VDC) <sup>△</sup>	60		50								49	48		24		
额定电压 $U_r$ (VAC)*	250		○	250	125	250	125	250	125	250	125	○				
产品结构																
	径向型										轴向型					